

elvial



**INNOVATIVE TECHNOLOGIES_
ELVIAL PRE-ANODIZING 2IN1_
ELVIAL I² INSULATION TECHNOLOGY_
BE DIFFERENT.**

MINIMAL LOOK STATEMENT.

ΤΟ ΑΠΟΛΥΤΟ
ΑΡΧΙΤΕΚΤΟΝΙΚΟ ΣΥΣΤΗΜΑ.
ΣΤΟ MINIMAL LOOK ΚΑΘΕ
ΛΕΠΤΟΜΕΡΕΙΑ ΕΧΕΙ ΑΞΙΑ. ΕΙΝΑΙ
ΚΑΤΙ ΠΑΡΑΠΑΝΩ ΑΠΟ ΕΝΑ
ΑΡΜΟΝΙΚΑ ΣΥΝΔΥΑΣΜΕΝΟ
ΣΥΝΟΛΟ ΤΕΧΝΙΚΩΝ
ΧΑΡΑΚΤΗΡΙΣΤΙΚΩΝ.
ΣΧΕΔΙΑΣΜΕΝΟ ΓΙΑ ΝΑ

ΞΕΧΩΡΙΖΕΙ, ΤΟ MINIMAL LOOK
ΥΠΗΡΕΤΕΙ ΑΠΟΛΥΤΑ ΤΗΝ
ΑΡΧΙΤΕΚΤΟΝΙΚΗ ΚΑΘΑΡΟΤΗΤΑ
ΚΑΙ ΑΝΑΔΕΙΚΝΥΕΙ ΤΗΝ ΑΙΣΘΗΣΗ
ΕΛΕΥΘΕΡΙΑΣ, ΚΑΘΩΣ ΤΟ
ΕΞΩΤΕΡΙΚΟ ΠΕΡΙΒΑΛΛΟΝ
ΕΝΩΝΕΤΑΙ ΜΕ ΤΟΝ ΕΣΩΤΕΡΙΚΟ
ΧΩΡΟ ΚΑΙ ΑΠΟΤΕΛΕΙ ΦΥΣΙΚΗ
ΣΥΝΕΧΕΙΑ ΤΟΥ!

ΑΠΕΛΕΥΘΕΡΩΣΤΕ ΤΗ ΦΑΝΤΑΣΙΑ ΣΑΣ.

MINIMAL Look

Το πλαίσιο είναι ελάχιστα ορατό.
Ενσωματώνει όμως τεχνολογίες
μέγιστης απόδοσης.
Αυτή είναι η ουσία του design,
η επιστράτευση της

δημιουργικότητας για τη
δημιουργία ενός αντικειμένου
που ανταποκρίνεται σε
πρακτικές και συγκεκριμένες
απαιτήσεις.

- // Όψη περιμετρικού πλαισίου και επαλληλίας στα 35mm
- // Δυναμικός σχεδιασμός στην τομή επαλληλίας, με κολώνες ενίσχυσης εμφανούς πλάτους 10mm
- // Μηχανισμός κλειδώματος πολλαπλών σημείων για εξαιρετικά επίπεδα ασφάλειας
- // Έξυπνο σύστημα απορροής υδάτων



MINIMAL LOOK S68.AI²

Η έκδοση MINIMAL Look S68 AI² με τριπλή υάλωση 48mm είναι εξοπλισμένη με τις πλέον εξελιγμένες τεχνολογίες και προσφέρει αποτελέσματα άμεσα αντιληπτά και ξεκάθαρα με σχεδόν αόρατες εφαρμογές.

Τυπολογίες κατασκευής
Γωνιακά
Επάλληλα
Φιλητά
Χωνευτά

MINIMAL LOOK S52.HI²

Η έκδοση του MINIMAL Look S52 HI² με υάλωση 32mm, σχεδιάστηκε για κτίρια που θα χτιστούν σε περιοχές με φιλικότερο καιρό και πιο εύκρατο κλίμα. Η υπεροχή του σε αντοχή και επιδόσεις είναι και σε αυτή τη λύση, αδιαμφισβήτητη.

Τυπολογίες κατασκευής
Επάλληλα
Φιλητά
Χωνευτά



MINIMAL Look S68.AI²

Οι προκλήσεις του περιβάλλοντος, ανθρώπινου και φυσικού, πάντα υπαγορεύουν τον σχεδιασμό και την κατασκευή των λύσεών μας.

Η συγκεκριμένη φέρει υάλωση 48mm, ώστε να πληροί τις αυστηρότερες προδιαγραφές και να σημειώνει εξαιρετικές επιδόσεις στην ενεργειακή απόδοση και την ηχομόνωση.

Είναι η απάντηση στις δυσχερείς καιρικές συνθήκες και τον αστικό θόρυβο.



FREE DOM

Η δημιουργία μιας λύσης που υπερβαίνει τον χρόνο, τον καιρό και τα στοιχεία της φύσης απαιτεί πολλή δουλειά, προσοχή στην απειροελάχιστη λεπτομέρεια και επιμονή. Είναι μια επένδυση που αναλαμβάνουμε ευχαρίστως.

Τα αποτελέσματά μας δικαιώνουν.



POINT OF VIEW

Δεν είναι το αντικείμενο. Είναι η ματιά σας.

Αυτή δίνει νόημα και ποιότητα σε όλα αυτά που μας περιβάλλουν.

Γι' αυτό της αφήνουμε το πεδίο ελεύθερο.

MINIMAL Look S52.SI²

Απλές γεωμετρικές φόρμες και η σύμφυση των εσωτερικών με τους εξωτερικούς χώρους αποτελούν κυρίαρχες τάσεις της σύγχρονης αρχιτεκτονικής.

Οι μεγάλες γυάλινες επιφάνειες κυριαρχούν στο σύγχρονο minimal ύφος.

Τα προφίλ της σειράς MINIMAL Look S52 SI² κατασκευάζονται για να προάγουν την αρχιτεκτονική που αγαπά τις μεγάλες γυάλινες επιφάνειες.

52



DE SIGN

Μία λύση αποτελεσματική σε όλα τα επίπεδα.
Τα οφέλη της είναι τόσο απτά όσο και άυλα.
Η απόδοση είναι απτή.
Η κομψότητα είναι άυλη.

Ο δικός σας σχεδιασμός θα μετατρέψει
την κομψότητα σε ατμόσφαιρα.

Attention to Details.

Με όψη περιμετρικού πλαισίου μόλις 35mm, δυναμικό design με έμφαση στη λεπτομέρεια και μια σειρά από τεχνολογικές καινοτομίες, το MINIMAL Look ήρθε για να αλλάξει τα δεδομένα σε ό,τι γνωρίζετε μέχρι σήμερα για τα συρόμενα συστήματα.

Απελευθερώστε τη φαντασία σας και μετατρέψτε ένα τυπικό συρόμενο σύστημα σε μια μοναδική εμπειρία.

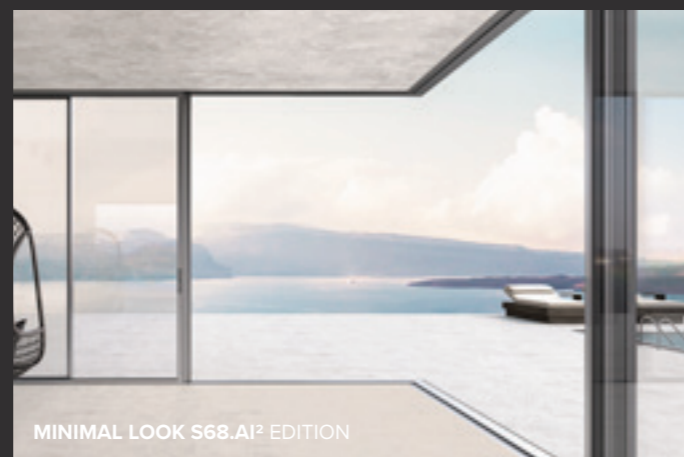

ΑΠΟΛΥΤΗ ΘΕΑ

Η ματιά σας είναι μοναδική. Η θέα σας στον εσωτερικό χώρο και τον εξωτερικό χώρο διακρίνονται από μια λεπτή γραμμή, το MINIMAL Look. Η λύση αυτή είναι εξοπλισμένη με τις πλέον εξελιγμένες τεχνολογίες μας. Γι' αυτό είναι υπερεπαρκής. Διαμορφώνει αστραφτερές γυάλινες επιφάνειες και προσφέρει θέα 360° με ελάχιστο πλαίσιο. Έτσι τίποτα δεν εμποδίζει τη ματιά σας.



ΑΟΡΑΤΟ ΜΕΣΑ & ΕΞΩ

Το απόλυτα κομψό είναι το αόρατο... Αυτό το motto ενέπνευσε το MINIMAL Look S52. Η αδυσώπητη προσοχή μας στη λεπτομέρεια μετέτρεψε την έμπνευση σε πραγματικότητα. Ο κάτω οδηγός κρύβεται στο πάτωμα, δημιουργώντας μια επιφάνεια τόσο λεία όσο το γυαλί που περικλείει. Το σύστημα συνέχει αρμονικά τον εσωτερικό και τον εξωτερικό χώρο. Έτσι ορίζουμε το αόρατο.



ΣΚΙΑΣΗ ΔΕΜΕΝΗ ΜΕ ΤΗΝ ΑΙΣΘΗΤΙΚΗ

Το σύστημα αυτό μπορεί να συνδυαστεί ιδανικά με ένα κινητό σύστημα σκίασης. Έτσι ο χώρος σας είναι απόλυτα προστατευμένος από τον ήλιο και ταυτόχρονα έχει ένα ακόμη επίπεδο οπτικής πληροφορίας που θα συμπληρώσει το concept τόσο του εσωτερικού όσο και του εξωτερικού χώρου. Η λειτουργική τελειότητα συναντά την αισθητική υπεροχή. Τότε μόνο είναι αποδεκτό το αποτέλεσμα. Και για εμάς και για εσάς.



ΔΥΝΑΜΙΚΟ DESIGN

Περιμετρικό πλαίσιο και τομή επαλληλίας μόλις 35mm. Ακλόνητη στήριξη και ξεχωριστή εμφάνιση σε αξιοζήλευτο συνδυασμό. Αυτή η απόλυτα συμμετρική λύση θα εναρμονιστεί με τον δικό σας σχεδιασμό.



ΑΚΛΟΝΗΤΟ & MINIMAL

Οι κολώνες επαλληλίας του MINIMAL Look φέρουν εξωτερική ενίσχυση πλάτους μόλις 10mm. Η τομή επαλληλίας σε αυτή τη σειρά είναι διακριτική και εκλεπτυσμένη. Καταλήγει σε μια απέριτη γραμμή, που σας επιτρέπει να δημιουργήσετε εξαιρετικούς εξωτερικούς χώρους, που θα δικαιώσουν οποιοδήποτε αρχιτεκτονικό στιλ επιλέξετε για το έργο σας.

Extra Features.

Ένα παιχνίδι με μπάλα σε λάθος μέρος και τη λάθος στιγμή;

Μια ξαφνική έντονη κίνηση ή ταλάντωση;

Ένα απρόσμενα διασκεδαστικό πάρτι;

Το τζάμι μπορεί να σπάσει.
Τα νεύρα σας όχι.

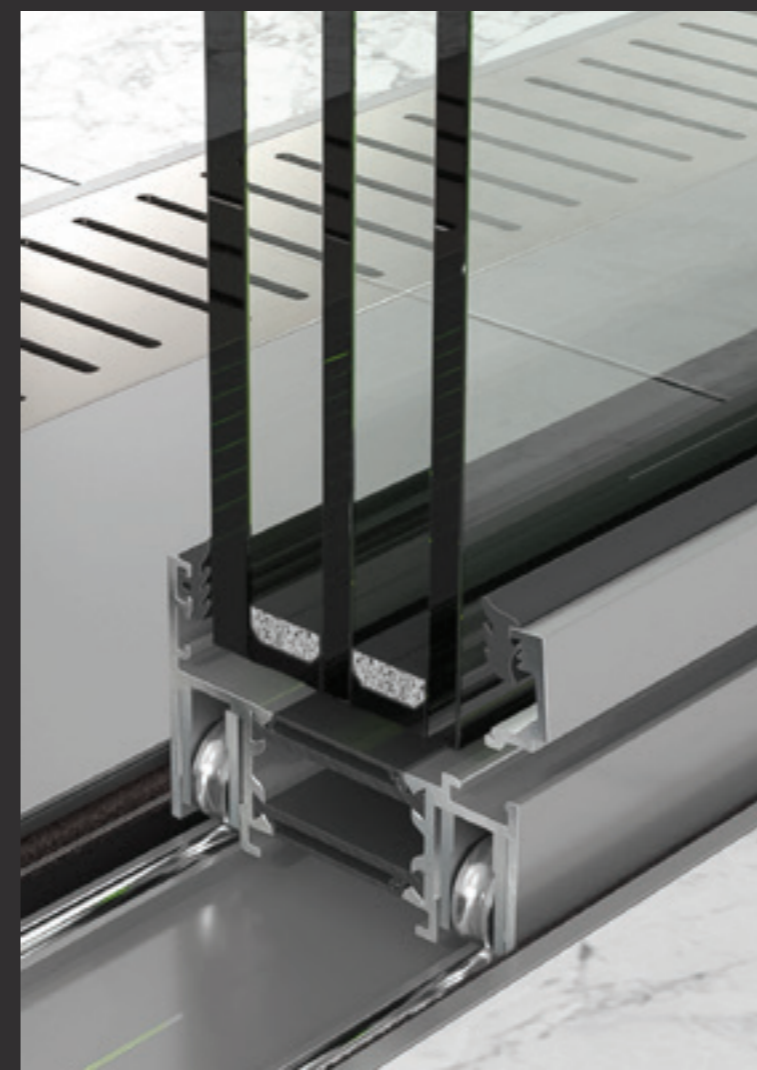

Η αντικατάσταση της υάλωσης κάποτε ήταν ολόκληρο project.

Έπρεπε να αντικατασταθεί ολόκληρο το πλαίσιο αλουμινίου που περιβάλλει την υάλωση ή ακόμη και να αφαιρεθεί υλικό του δαπέδου. Όλα αυτά αποτελούν παρελθόν.

Επιλέγοντας το MINIMAL Look ξέρετε ότι η πιθανή αντικατάσταση της υάλωσης γίνεται γρήγορα, οικονομικά και αποτελεσματικά.

Αυτό είναι το MINIMAL Look: διακριτικό και βολικό.

Extra Features.

Το σύστημα MINIMAL Look διαθέτει λαβή από μασίφ αλουμίνιο, δεξιοτεχνικά σεταρισμένη στο προφίλ, όπου τίποτα δεν εξέχει και δεν τραβάει την προσοχή δημιουργώντας άψογες εικόνες.

MINIMAL ΛΑΒΗ ΜΕΣΑ



MINIMAL ΛΑΒΗ ΕΞΩ



ΧΡΩΜΑΤΑ

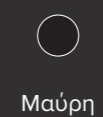

Μαύρη



Inox
Satine



Φυσική
Ανοδίωση

The TECHNOLOGY

Τα έργα σας αποδεικνύουν μια ικανότητα που δεν φαίνεται στον σχεδιασμό, την ανέγερση ή τη λήψη αποφάσεων. Επενδύουμε στο να αποτελούμε την απόφαση που δείχνει ότι δεν αφήνετε τίποτα στην τύχη, ότι όλες οι επιλογές σας εμφορούν το έργο σας με προστιθέμενη αξία και ότι ο πελάτης σας απολαμβάνει το τελικό αποτέλεσμα.

ΑΡΙΣΤΗ ΘΕΡΜΟΜΟΝΩΣΗ

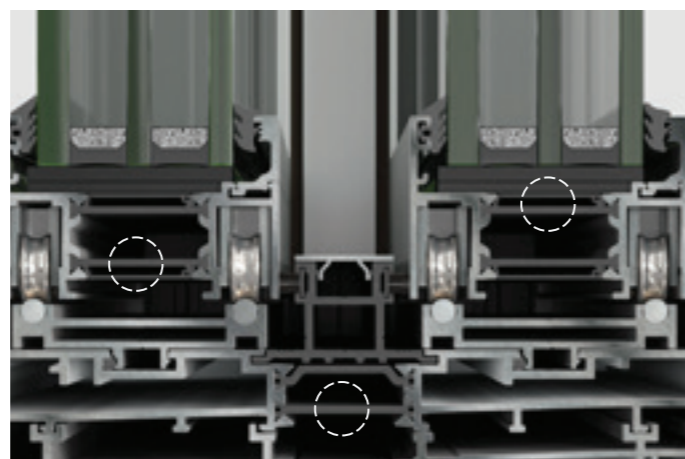

ΑΡΘΡΩΤΗ ΘΕΡΜΟΔΙΑΚΟΠΗ 34MM [S68] ή 18MM [S52]

Εφαρμόζεται σε όλα τα φύλλα και αποτρέπει το φαινόμενο παραμόρφωσης της κατασκευής, λόγω των συστολοδιαστολών που προκαλούνται από τη διαφορά θερμοκρασίας στην εξωτερική και εσωτερική επιφάνεια του προφίλ. Το φαινόμενο αυτό, γνωστό και ως banana effect, είναι ιδιαίτερα έντονο σε κλίματα με ηλιοφάνεια και ειδικά σε μεγάλα ύψη κατασκευών αλλά και όταν το χρώμα της κατασκευής είναι σκούρο.

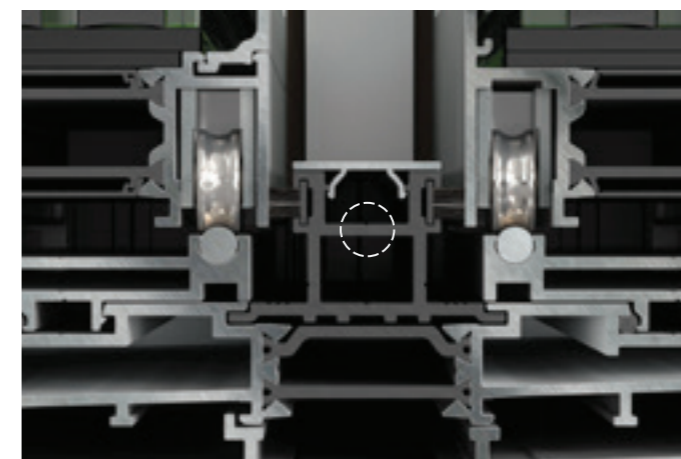

ΕΙΔΙΚΑ ΣΧΕΔΙΑΣΜΕΝΕΣ ΘΕΡΜΟΜΟΝΩΤΙΚΕΣ ΡΑΒΔΟΙ

Ειδικά σχεδιασμένες θερμομονωτικές ράβδοι εφαρμόζονται τόσο στην κεντρική ζώνη του οδηγού, όσο και στη ζώνη της επαλληλίας, βελτιστοποιώντας την ενεργειακή επίδοση του συστήματος.

ΠΡΟΗΓΜΕΝΟ ΣΥΣΤΗΜΑ ΣΤΕΓΑΝΩΣΗΣ



Οι λύσεις MINIMAL Look σχεδιάζονται και κατασκευάζονται για να προστατεύουν απόλυτα τον χώρο σας από τις δύσκολες καιρικές συνθήκες. Η ποιότητα και η συναρμογή των συστατικών μερών είναι μεταξύ των κορυφαίων στην κατηγορία.

ΑΠΟΤΕΛΕΣΜΑΤΙΚΗ ΣΤΕΓΑΝΩΣΗ

Q-Iops και ειδικά βουρτσάκια τεχνολογίας Tri-fin εφαρμόζονται σε όλο το σύστημα, για αποτελεσματική στεγάνωση σε αέρα και νερό.

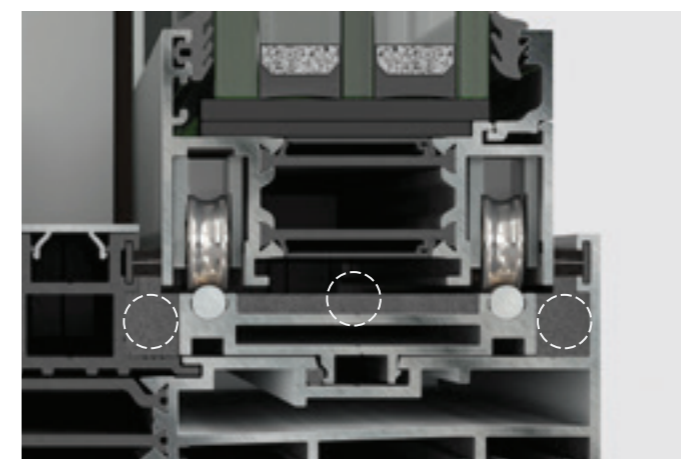

ΟΛΟΚΛΗΡΩΜΕΝΟ ΣΕΤ ΣΤΕΓΑΝΩΤΙΚΩΝ

Ολοκληρωμένο σετ στεγανωτικών δοκιμίων, από ειδικό αφρώδες υλικό για αποτελεσματική αεροστεγανότητα.

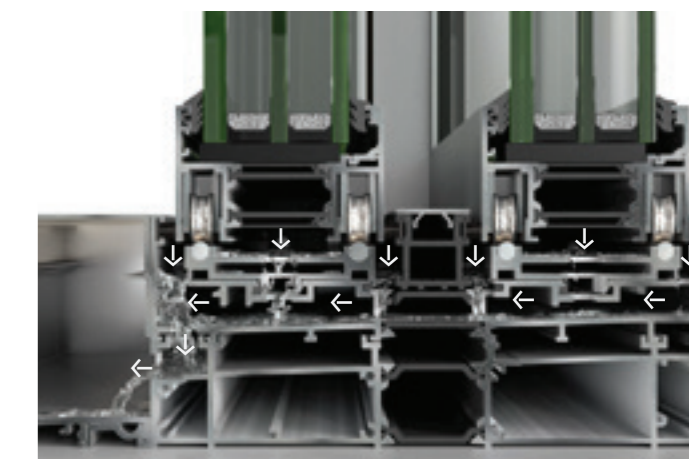

ΕΝΤΟΙΧΙΣΜΕΝΟ ΣΥΓΚΡΟΤΗΜΑ ΑΠΟΡΡΟΗΣ ΥΔΑΤΩΝ

Εντοιχισμένο συγκρότημα απορροής υδάτων με υπόγειο τούνελ απρόσκοπτης απομάκρυνσης του νερού από την κατασκευή.

The TECHNOLOGY

Η δημιουργία μιας λύσης που υπερβαίνει τον χρόνο, τον καιρό και τα στοιχεία της φύσης απαιτεί πολλή δουλειά, προσοχή στην απειροελάχιστη λεπτομέρεια και επιμονή. Είναι μια επένδυση που αναλαμβάνουμε ευχαρίστως. Τα αποτελέσματά μας δικαιώνουν.

ΑΝΤΟΧΗ ΓΙΑ ΜΙΑ ΖΩΗ



ΑΥΞΗΜΕΝΗ ΑΝΤΟΧΗ

Οι ψηλές οροφές μπορούν να λειτουργήσουν ως “ειδικά εφέ”. Επιτρέπουν στο φυσικό φως να αναδεικνύει τον χώρο δημιουργώντας ατμόσφαιρα και αυξάνοντας την εντύπωση της έκτασης, ειδικά στις περιοχές όπου η ηλιοφάνεια είναι άπλετη. Ο συνδυασμός του μεγάλου ύψους κατασκευής και της ηλιοφάνειας μπορεί υπό συνθήκες να προκαλέσει προσωρινές δυσλειτουργίες στο κούφωμα. Μιλάμε για την παραμόρφωση που είναι γνωστή ως “φαινόμενο banana” και μπορεί να εμφανιστεί περιστασιακά, ειδικά στα σκουρόχρωμα προφίλ, όταν η ηλιοφάνεια είναι έντονη. Γι’ αυτό έχουμε λάβει ειδικά μέτρα. Σε όλα τα φύλλα του συστήματος εφαρμόζουμε διαιρούμενες μονωτικές ράβδους πλάτους 34mm [S68] ή 18mm [S52] που απορροφούν μεγάλο τμήμα των συστολοδιαστολών που προσωρινά προκαλούνται στα προφίλ. Ο χώρος σας είναι πλέον άριστα μονωμένος και το προφίλ σας ανθεκτικό ... για μια ζωή!

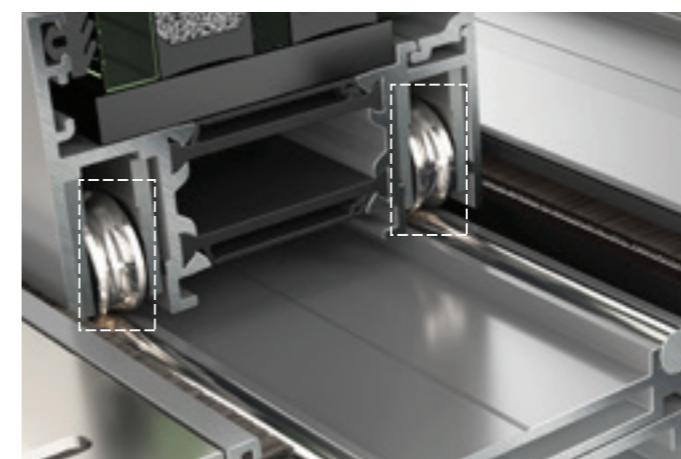

ΟΜΑΛΟΤΕΡΗ ΚΥΛΙΣΗ

Τα μεγάλα ανοίγματα προσφέρουν στους πελάτες σας υπέροχη θέα και σε εμάς μία ακόμη πρόκληση να προστατέψουμε ένα σύστημά που φέρει βαριά υάλωση από τη διάβρωση και να εξασφαλίσουμε την ομαλή λειτουργία του. Η λύση που εφαρμόσαμε είναι απλή: τέσσερα ζεύγη ράουλα από ανοξείδωτο ατσάλι. Τα ράουλα μένουν απρόσβλητα από τη σκουριά. Το σύστημά σας λειτουργεί άψογα. Για μια ζωή!

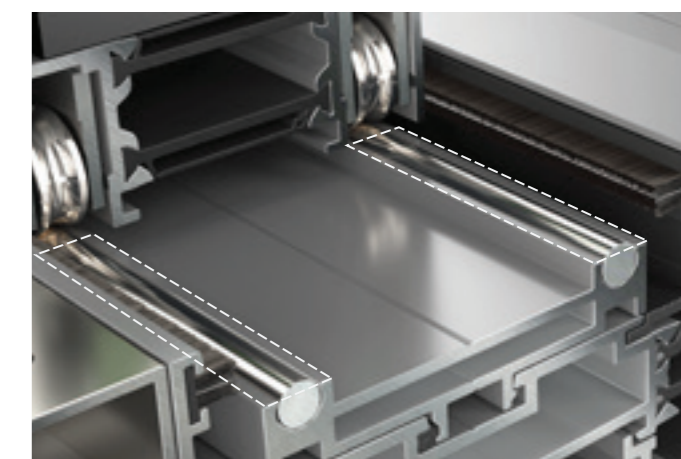

ΜΕΓΙΣΤΗ ΔΥΝΑΜΗ

Μασίφ ράγες από ανοξείδωτο ατσάλι 316 εξασφαλίζουν την προστασία από τη διάβρωση και τη βέλτιστη κατανομή του βάρους, ακόμη και όταν το φορτίο της υάλωσης είναι πολύ μεγάλο. Αυτό είναι μία από τις υποχρεώσεις που επισύρει το άψογο στίλ. Θέλουμε να είμαστε σίγουροι ότι θα κρατήσει για πάντα.



ΑΝΩΤΕΡΗ ΑΝΘΕΚΤΙΚΟΤΗΤΑ

Ειδικό εξάρτημα αλουμινίου κατά μήκος της ζώνης επαλληλίας, προσδίδοντας εξτρά στιβαρότητα στην κατασκευή και υψηλή αντοχή σε ανεμοπιέσεις.

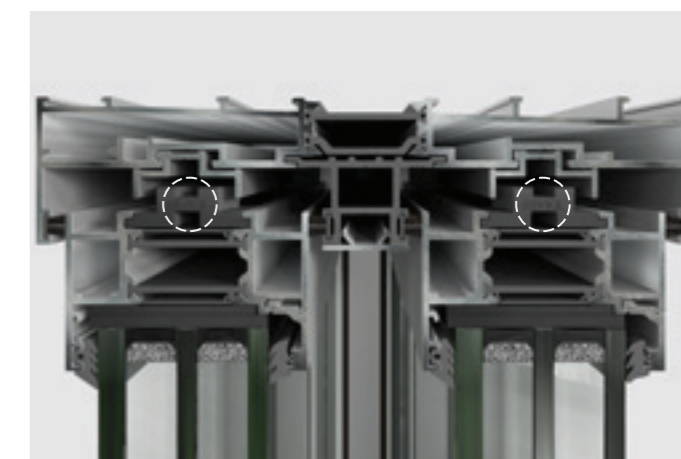



ΕΞΑΙΡΕΤΙΚΗ ΣΤΑΘΕΡΟΤΗΤΑ

Ειδικό εξάρτημα οδηγός για τη σταθεροποίηση της κίνησης του φύλλου και για επιπλέον στιβαρότητα σε μεγάλα ανοίγματα.

The IDENTITY

Είναι μια αίσθηση. Πολύτιμη. Ό,τι πρέπει να μείνει έξω -ο θόρυβος, η βροχή, ο αέρας- μένει έξω. Ό,τι κατοικεί μέσα είναι απόλυτα ασφαλές. Είναι το όριο που βάζουμε και τηρούμε απαραβίαστο.

| | <u>MINIMAL LOOK S68.AI²</u> | <u>MINIMAL LOOK S52.HI²</u> |
|---|--|--|
| Βάθος συστήματος  | 68 mm | 52 mm |
| Ελάχιστο εμφανές ύψος  | 35 mm | 35 mm |
| Εμφανές πλάτος επαλληλίας <i>Ελάχιστη επάλληλη κατασκευή</i>  | 35 mm | 35 mm |
| Εμφανές πλάτος επαλληλίας <i>Φλητή κατασκευή</i>  | 109 mm | 109 mm |
| Εμφανές πλάτος επαλληλίας <i>Επάλληλο με σταθερό τμήμα T</i>  | - | 35 mm |
| Εμφανές ύψος <i>Standard edition</i>  | 77 mm | 77 mm |
| Μέγιστο ύψος φύλλου  | 3.000 mm | 3.000 mm |
| Μέγιστο πλάτος φύλλου  | 3.000 mm | 3.000 mm |
| Μέγιστο βάρος φύλλου  | 400 kg | 400 kg |
| Πάχος υάλωσης  | 48 mm | 32 mm |



The PERFORMANCE

Δημιουργήστε το μέγιστο. Απολαύστε λιγότερο προφίλ και περισσότερα από όλα τα άλλα: ζεστασιά, άνεση, φως, τοπίο.

| <u>ΧΑΡΑΚΤΗΡΙΣΤΙΚΑ</u> | <u>ΠΡΟΤΥΠΟ</u> | <u>ΜΕΤΡΗΣΗ</u> |
|---------------------------------|----------------|--------------------------------|
| ENERGY | | |
| Συντελεστής Θερμοπερατότητας Uw | | ≥0.8 - 1.7 |
| COMFORT | | |
| Αεροπερατότητα | EN 12207 | έως 4 [600Pa] |
| Υδατοστεγανότητα | EN 12208 | έως Class 7A [300Pa] |
| Αντοχή σε Ανεμοπίεση | EN 12210 | έως C3 / B3 [1.200Pa] |
| Δυνάμεις Λειτουργίας | EN 13115 | έως Class 1 |

The TYPOLOGIES

Η σειρά MINIMAL Look προσφέρει πληθώρα λύσεων που θα ξεπεράσουν τις προσδοκίες σας και θα σας βοηθήσουν να ολοκληρώσετε έργα με χαρακτήρα.



ΕΠΑΛΛΗΛΑ

Δίφυλλο συρόμενο

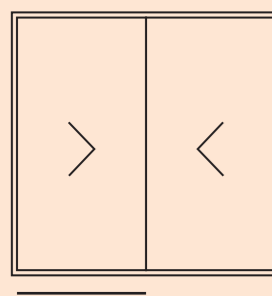

Τρίφυλλο συρόμενο

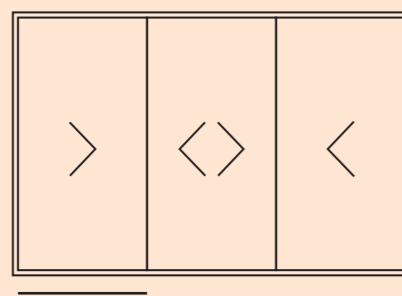

Δίφυλλο επάλληλο με σταθερό φύλλο

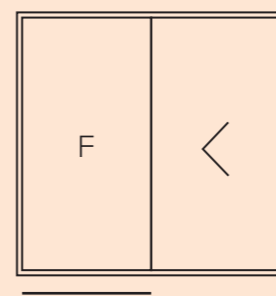

Τρίφυλλο επάλληλο με 1 σταθερό φύλλο

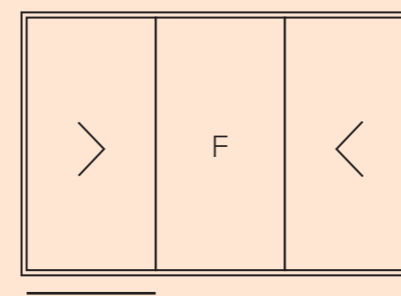

Γωνιακή κατασκευή [S68]

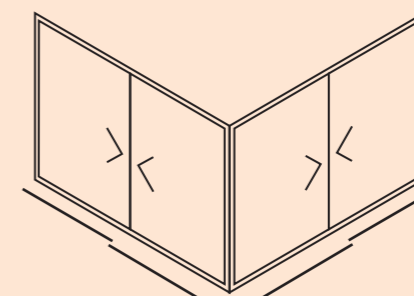

Γωνιακή κατασκευή [S68]

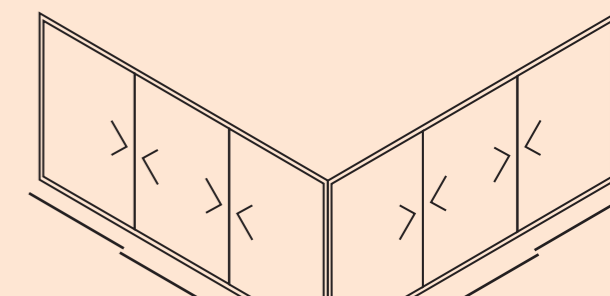

ΦΙΛΗΤΑ

Τετράφυλλο επάλληλο - φιλητό

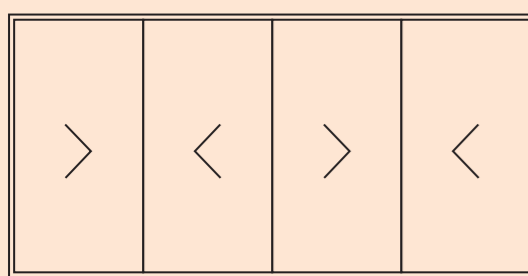

Εξάφυλλο επάλληλο - φιλητό

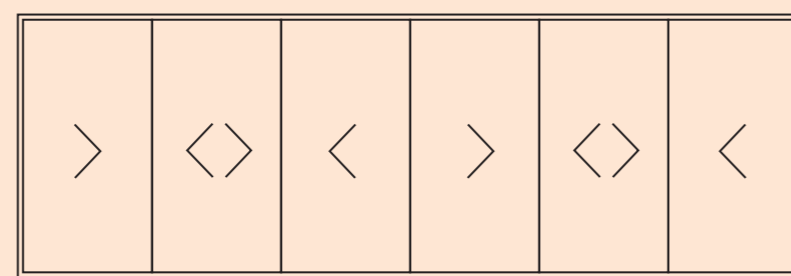

Τετράφυλλο επάλληλο - φιλητό με 2 σταθερά φύλλα

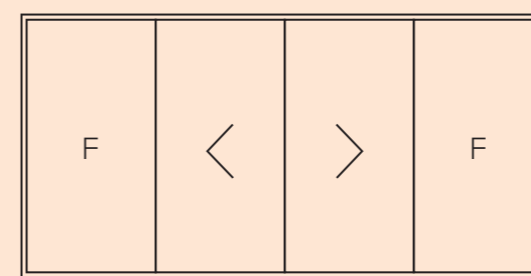

The FINISHINGS

Το σωστό χρώμα απογειώνει το αισθητικό αποτέλεσμα και αυξάνει την προστιθέμενη αξία της εικόνας του κτιρίου.

Είναι επόμενο ότι συμβάλει στην ευεξία των χρηστών του.

Δύο είναι οι κύριες τεχνολογίες που χρησιμοποιούνται για τη θωράκιση των προφίλ. Η Ανοδίωση και η Ηλεκτροστατική Βαφή.

Τα πλεονεκτήματα των δύο αυτών μεθόδων συνδυάζονται ιδανικά στη λύση της Προ-ανοδίωσης, που αποτελεί τον απόλυτο συνδυασμό τους.

ELVIAL PRE-ANODIZING 2IN1

- // Μηδενικοί χρόνοι αναμονής
- // Πεντακάθαρο περιβάλλον
- // Ρομποτική διαχείριση

ELVIAL Pre-Anodizing 2in1 Αυτή είναι η δική μας λύση.

Στις υπερσύγχρονες παραγωγικές εγκαταστάσεις της ELVIAL λειτουργεί η 1^η στην Ελλάδα και 7^η στον κόσμο εγκατάσταση κάθετης Ηλεκτροστατικής Βαφής με Προανοδίωση συνεχόμενης ροής.

Με τη μέθοδο Προανοδίωσης της ELVIAL, τα προφίλ “βυθίζονται” σε υπόγειο τούνελ μέσα σε διάλυμα θειικού οξέος και υποβάλλονται σε ηλεκτροχημική διαδικασία, όμοια με αυτή της ανοδίωσης. Η διαχείριση των προφίλ γίνεται ρομποτικά, αποκλείοντας την επαφή με ανθρώπινα χέρια και σε ένα περιβάλλον ελεύθερο από σκόνες και λοιπά επιβαρυντικά στοιχεία. Με αυτό τον τρόπο δημιουργείται ένα ασφράγιστο ανοδικό υπόστρωμα το οποίο θωρακίζει το προφίλ από τη διάβρωση.

STRONGER THAN TIME. STRONGER THAN ELEMENTS.

Ταυτόχρονα η βαφή των προφίλ είναι σειριακή, μηδενίζοντας τους χρόνους αναμονής και επιτυγχάνοντας άρτιο σφράγισμα των πόρων του προφίλ.

Τα προφίλ που είναι βαμμένα με τη μέθοδο της προανοδίωσης αυτόματα χαρακτηρίζονται ως **Sea Proof Plus**.

Η διαδικασία προανοδίωσης ELVIAL συνδυάζεται μοναδικά με πούδρες βαφής κλάσης 2 [Super Durable].

Our COLOR COLLECTION

Χρώματα με παιχνιδιάρικη διάθεση που μαγνητίζουν το βλέμμα. Χρώματα που ηρεμούν και γίνονται ένα με το σύνολο.

Υφές και αποχρώσεις που δικαιώνουν κι αναδεικνύουν οποιαδήποτε σχεδιαστική επιλογή. Τις διαμορφώνουμε σύμφωνα με τις προτιμήσεις διακεκριμένων αρχιτεκτόνων και τις τάσεις της διεθνούς αγοράς.

Αυτή είναι η ELVIAL OUR COLOR COLLECTION [Favorites_Express και Favorites].

CLASS 2 SUPER DURABLE

ΚΑΝΤΕ ΤΗ ΣΩΣΤΗ ΕΠΙΛΟΓΗ

Συνδυάστε τη μέγιστη αντιδιαβρωτική προστασία που προσφέρει η Προανοδίωση με χρώμα υπερανθεκτικής πούδρας, κλάσης 2, για μέγιστη αντοχή του χρώματος ακόμη και στην έντονη ηλιακή ακτινοβολία.

Τα υπερανθεκτικά χρώματα κλάσης 2 [Super Durable] αντέχουν 3 φορές περισσότερο στην ηλιακή ακτινοβολία και έτσι, τα κουφώματα παραμένουν σχεδόν αναλλοίωτα στο χρόνο.

AMMOS.7024



SAHARA.503



SAHARA.507



YW365F.GRIS 2150



STR.3004



SAHARA.509



MESOGIOS.807



AMMOS.9010

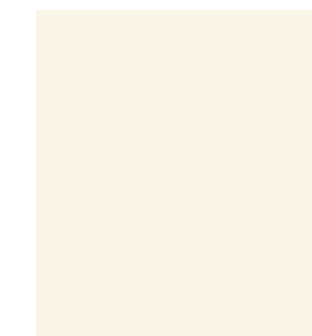

MESOGIOS.815



MESOGIOS.813



STR.7037



MESOGIOS.809



FIND OUT
MORE

AMMOS.7047

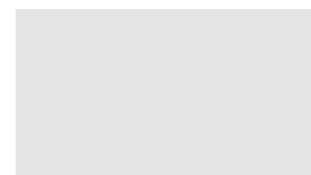

YW356F.GRIS 2800



STR.3005



AMMOS.9005



Our SUPPORT

ΕΙΜΑΣΤΕ ΔΙΠΛΑ ΣΑΣ

Επιδιώκουμε τη διαρκή εξέλιξη της τεχνολογίας και του design και πηγαίνουμε κι ένα βήμα παραπέρα. Επιδιώκουμε την αριστεία.

Συνεργαζόμαστε μαζί σας με συνέπεια. Σας αντιμετωπίζουμε ως μέλη της δικής μας ομάδας, ώστε να σας παρέχουμε ακριβώς αυτό.

Απαντάμε σε τεχνικές και μη τεχνικές ερωτήσεις, προσφέρουμε μια ευρεία γκάμα προϊόντων, έχοντας πάντα υπόψη ότι έχετε υπό την ευθύνη σας μοναδικά και απαιτητικά έργα.

Ανταποκρινόμαστε άμεσα και ταχύτατα, αφού ό,τι κάνουμε επηρεάζει τους πελάτες σας και το αποτέλεσμα της δικής σας εργασίας.



ELVIAL ΓΙΑ ΕΣΑΣ

- // Τεχνικά εγχειρίδια
- // Αρχεία dwg και BIM
- // Τομές
- // Κατασκευαστικά σχέδια και στατικοί υπολογισμοί
- // Λύσεις σχεδιασμένες ειδικά για τις προδιαγραφές του έργου σας
- // Πιστοποιητικά Uf, αντοχής στην ανεμοπίεση, υδατοστεγάνωση και αεροπερατότητα

Η ποιότητα είναι το καθοριστικό κριτήριο.

Η ELVIAL ολοκληρώνει τα έργα με συνέπεια τόσο ως προς τα χρονοδιαγράμματα όσο και τις ποιοτικές προδιαγραφές, χάρη σ' ένα αξιόπιστο δίκτυο συνεργατών με εκτεταμένη εμπειρία και άρτια εκπαίδευση.

ELVIAL ΓΙΑ ΤΟΥΣ ΠΕΛΑΤΕΣ ΣΑΣ

- // Έντυπα
- // Χρωματολογία και δειγματολογία υφής
- // Προϊοντικά box
- // Παρουσιάσεις έργων ELVIAL

**INNOVATIVE TECHNOLOGIES_
ELVIAL PRE-ANODIZING 2IN1_
ELVIAL I² INSULATION TECHNOLOGY_
BE DIFFERENT.**

elvial

elvial.gr

Η ELVIAL δε φέρει καμία ευθύνη για τυχόν τυπογραφικά λάθη.
Οι φωτογραφίες ενδέχεται να διαφέρουν από την πραγματικότητα.
Διατηρείται το δικαίωμα για αλλαγές χωρίς προειδοποίηση.
Copyright © ELVIAL 2021.